

# Vostro 15

3000 Series

## Quick Start Guide

Hurtig startguide

Pikaopas

Hurtigstart

Snabbstartguide



## 1 Connect the power adapter and press the power button

Tiislut strømadapteren og tryk på tænd/sluk-knappen

Kytke verkkolaite ja paina virtapainiketta

Slik kobler du til strømadapteren og trykker på strømknappen

Anslut strømadaptern och tryck på strömbrytaren

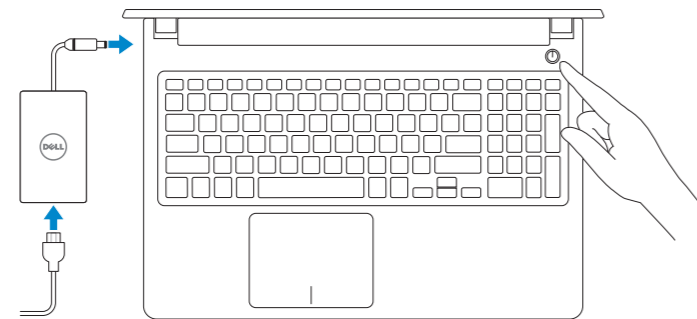

## 2 Finish Windows 10 setup

Afslut installation af Windows 10

Suorita Windows 10 -asennus loppuun

Fullför Windows 10-oppsettet | Slutför Windows 10-inställningen

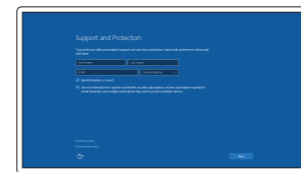

### Enable Support and Protection

Aktiver Support og Beskyttelse

Ota tuki ja suojaus käyttöön

Aktiver støtte og beskyttelse

Aktivera support och skydd

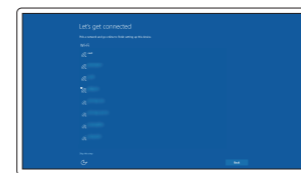

### Connect to your network

Opret forbindelse til netværket

Muodosta verkkoyhteys

Koble deg til netverket ditt

Anslut till ditt nätverk

**NOTE:** If you are connecting to a secured wireless network, enter the password for the wireless network access when prompted.

**BEMERK:** Hvis du tilslutter til et sikret trådløst netværk, indtast adgangskoden til det trådløse netværk når du bliver bedt om det.

**HUOMAUTUS:** Jos muodostat yhteyttä suojattuun langattomaan verkkoon, anna langattoman verkon salasana kun sitä pyydetään.

**MERK:** Hvis du skal koble til deg et sikkert trådløst nettverk, skal du angi passordet som brukes for å få tilgang til det trådløse nettverket, når du blir bedt om det.

**ANMÄRKNING:** Om du ansluter till ett säkert trådlöst nätverk, ange lösenordet för trådlös nätverksåtkomst när du ombeds göra det.

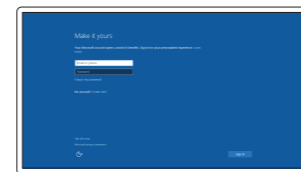

### Sign in to your Microsoft account or create a local account

Log på din Microsoft-konto eller opret en lokal konto

Kirjaudu Microsoft-tilillesi tai luo paikallinen tili

Logg inn på Microsoft-kontoen din eller opprett en lokal konto

Logga in till ditt Microsoft-konto eller skapa ett lokalt konto

## Create recovery media for Windows

Opret genoprettelsesmedie for Windows

Luo Windowsin palautusmedia

Opprett gjenoppretingsmedie for Windows

Skapa återställningsmedia för Windows

**In Windows search, type Recovery, click Create a recovery media, and follow the instructions on the screen.**

I Windows-søgning, skriv **Genoprettelse**, klikk på **Opret et genoprettelsesmedie**, og følg instruksjonerne på skærmen.

Kirjoita Windows-hakuun **Palautus**, napsauta **Luo palautusmedia** ja noudata näytön ohjeita.

Skriv **Gjenoppretting** i Windows-søk, klikk på **Opprett et gjenoppretingsmedium**, og følg instruksjonene på skjermen.

Utgå från Windows Search och skriv in **Återställning**, klicka på **Skapa återställningsmedia** och följ anvisningarna på skärmen.

## Locate Dell apps

Find Dell-apps | Paikanna Dell-sovellukset

Finn Dell-apper | Leta redan på dina Dell-appar



**Dell SupportAssist**

### Check and update your computer

Tjek og opdater din computer

Tarkista ja päivitä tietokoneesi

Kontroller og oppdater datamaskinen

Kontrollera och uppdatera din dator

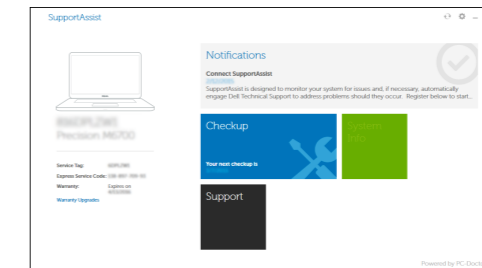

## Ubuntu

**Follow the instructions on the screen to finish setup.**

Følg instruksjonerne på skærmen for at avslutte opsætning.

Suorita asennus loppuun noudattamalla näytön ohjeita.

Følg instruksene i skjermen for å gjøre ferdig oppsettet.

Slutför inställningen genom att följa anvisningarna på skärmen.

### Product support and manuals

Produktsupport og manualer

Tuotetuki ja käyttöoppaat

Produktsupporte og -håndbøker

Produktsupport och handböcker

### Contact Dell

Kontakt Dell | Ota yhteyttä Delliin

Kontakt Dell | Kontakta Dell

### Regulatory and safety

Lovgivningsmæssigt og sikkerhed

Säädöstenmukaisuus ja turvallisuus

Lovpälagte forhold og sikkerhet

Reglering och säkerhet

### Regulatory model

Regulatorisk model | Säädösten mukainen malli

Regulerende modell | Regleringsmodell

### Regulatory type

Regulatorisk type | Säädösten mukainen tyyppi

Regulerende type | Regleringstyp

### Computer model

Computermodell | Tietokoneen malli

Datamaskinmodell | Datormodell

[Dell.com/support](https://www.dell.com/support)

[Dell.com/support/manuals](https://www.dell.com/support/manuals)

[Dell.com/support/windows](https://www.dell.com/support/windows)

[Dell.com/contactdell](https://www.dell.com/contactdell)

[Dell.com/regulatory\\_compliance](https://www.dell.com/regulatory_compliance)

P63F

P63F002

Vostro 15-3568



ONRFH0A00

© 2016 Dell Inc.

© 2016 Microsoft Corporation.

© 2016 Canonical Ltd.

Printed in China.

2016-06

# Features

Egenskaber | Ominaisuudet | Funksjoner | Funktionen

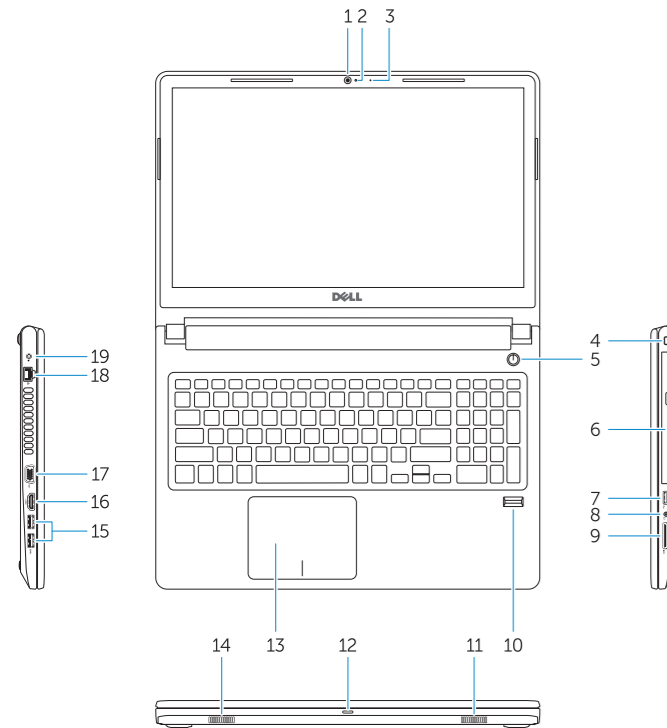

- 1. Camera
- 2. Camera-status light
- 3. Microphone
- 4. Security-cable slot
- 5. Power button
- 6. Optical drive
- 7. USB 2.0 port
- 8. Headset port
- 9. Memory card reader
- 10. Fingerprint reader
- 11. Speaker
- 12. Power and battery-status light/hard-drive activity light
- 13. Touchpad
- 14. Speaker
- 15. USB 3.0 ports
- 16. HDMI port
- 17. VGA port
- 18. Network port
- 19. Power connector port
- 20. Battery
- 21. Battery latch
- 22. Service tag label

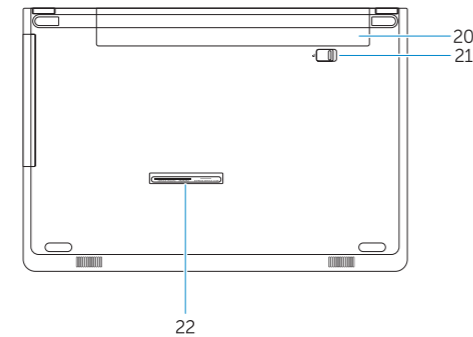

- 1. Kamera
- 2. Kamerastatusindikator
- 3. Mikrofon
- 4. Sikkerhedskabelslot
- 5. Strømknop
- 6. Optisk drev
- 7. USB 2.0-port
- 8. Headset-port
- 9. Hukommelseskortlæser
- 10. Fingeraftryklæser
- 11. Højtaler
- 12. Strøm- og batteristatusindikator/harddiskaktivitetsindikator
- 13. Berøringsplade
- 14. Højtaler
- 15. USB 3.0-porte
- 16. HDMI-port
- 17. VGA-port
- 18. Netværksport
- 19. Strømtikport
- 20. Batteri
- 21. Batterilås
- 22. Servicemærke

- 1. Kamera
- 2. Kameran tilavalo
- 3. Mikrofoni
- 4. Suojakaapelin paikka
- 5. Virtapainike
- 6. Optinen asema
- 7. USB 2.0 -portti
- 8. Kuulokeliitäntä
- 9. Muistikortinlukija
- 10. Sormenjäljenlukija
- 11. Kaiutin
- 12. Virran ja akun tilavalo/kiintolevyn toiminnan merkkivalo
- 13. Kosketuslevy
- 14. Kaiutin
- 15. USB 3.0 -portit
- 16. HDMI-portti
- 17. VGA-portti
- 18. Verkkoportti
- 19. Virtaliitäntä
- 20. Akku
- 21. Akun salpa
- 22. Huoltomerkkitarra

- 1. Kamera
- 2. Statuslys for kamera
- 3. Mikrofon
- 4. Spor til sikkerhetskabel
- 5. Strømknapp
- 6. Optisk stasjon
- 7. USB 2.0-port
- 8. Hodetelefonport
- 9. Minnekortleser
- 10. Fingeravtrykksleser
- 11. Høytaler
- 12. Statuslys for strøm og batteri/Lys for harddiskaktivitet
- 13. Styreplate
- 14. Høytaler

- 1. Kamera
- 2. Kamerastatuslampe
- 3. Mikrofon
- 4. Plats för kabellås
- 5. Strömbrytare
- 6. Optisk enhet
- 7. USB 2.0-port
- 8. Hörlursport
- 9. Minneskortläsare
- 10. Fingeravtrycksläsare
- 11. Högtalare
- 12. Ström- och batteristatuslampe/hårddiskaktivitetslampe
- 13. Peksiva
- 14. Högtalare
- 15. USB 3.0-portar
- 16. HDMI-port
- 17. VGA-port
- 18. Nätverksport
- 19. Port för nätanslutning
- 20. Batteri
- 21. Batterispärr
- 22. Etikett med servicenummer

# Shortcut keys

Genvejstaster | Pikavalintanäppäimet  
Snarveistaster | Kortkommandon

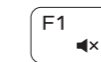

**Mute audio**  
Slå lyden fra | Mykistä ääni  
Demp lyden | Stäng av ljud



**Decrease volume**  
Formindske lydstyrke | Vähennä äänenvoimakkuutta  
Reduser lyden | Minska volymen



**Increase volume**  
Forøge lydstyrke | Lisää äänenvoimakkuutta  
Øk lyden | Öka volymen

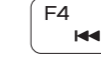

**Previous track**  
Forrige nummer | Edellinen raita  
Forrige spor | Föregående spår



**Play/Pause**  
Afspille/Pause | Toista/tauko  
Spill/pause | Spela upp/pausa



**Next track**  
Næste nummer | Seuraava raita  
Neste spor | Nästa spår

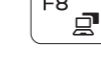

**Extend display**  
Udvide skærm | Laajenna näyttö  
Utvidet skjerm | Förläng skärm

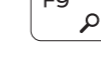

**Search**  
Søge | Haku  
Søk | Sök

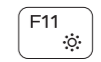

**Decrease brightness**  
Formindske lysstyrke | Vähennä kirkkautta  
Demp lysstyrken | Minska ljusstyrkan



**Increase brightness**  
Forøge lysstyrke | Lisää kirkkautta  
Øk lysstyrken | Öka ljusstyrkan

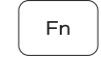

**Toggle off/on wireless**  
Slå trådløst fra/til | Kytke langaton pois/päälle  
Veksle trådløst nettverk | Slå av/på trådløsa nätverk

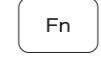

**Toggle Fn-key lock**  
Tænde/slukke for FN-tastlås  
Vaihda Fn--näppäinlukituksen asentoa  
Veksle Fn-låsen  
Växla Fn-tangentlås



**Sleep**  
Slumre | Lepo  
Dvale | Strömsparläge



**Toggle between power and battery-status light/hard-drive activity light**  
Skift mellem strøm- og batteristatusindikator/hårddiskaktivitetsindikator  
Vaihda virran ja akun tilan merkkivalon/kiintolevyn toiminnan merkkivalon välillä  
Veksle mellom statuslys for strøm og batteri og lys for hårddiskaktivitet  
Växla mellan ström-/batteristatuslampe/hårddiskaktivitetslampe